

Interceramica, spol. s r.o.

Přemyslova 969

CZ – 337 01 Rokycany

Telefon +420 371 72 46 52

E-mail: interceramica@interceramica.cz

www.poklopy.cz



HAGODECK®

Výrobní program a ceník 2020



Šachtové poklopy určené pro podlahy v interiérech budov a pro venkovní plochy uzavřených areálů (standardní rozměry, atypická řešení - viz pozn. 1)

Uvedené ceny pro 1ks bez DPH 21%, včetně dopravy sběrnou službou po celé ČR. Pro více kusů individuální sleva.

TYP	Materiál	Zkušební síla	Vnější rozměr cm	Světlost šachty - otvoru cm	Dodací lhůta	Cena Kč/ks bez DPH
1. Poklopy k probetonování - prodláždění, s těsněním, víko s rámem sešroubované						
HAGODECK BV výška rámu 75mm, pachotěsný a vodotěsný						
BV 33	žárově pozinkovaná ocel	125 kN	43,5 x 43,5	30 x 30	S	4928
BV 44			53,5 x 53,5	40 x 40	S	5575
BV 45			58,5 x 58,5	45 x 45	S	5670
BV 55			63,5 x 63,5	50 x 50	S	6128
BV 64			73,5 x 53,5	60 x 40	S	5891
BV 66			73,5 x 73,5	60 x 60	S	6365
BV 635			77,0 x 77,0	63,5 x 63,5	S	6776
BV 77			83,5 x 83,5	70 x 70	O	7628
BV 86			93,5 x 73,5	80 x 60	S	7344
BV 88			93,5 x 93,5	80 x 80	S	8355
BV 106			113,5 x 73,5	100 x 60	S	8655
BV 108	113,5 x 93,5	100 x 80	S	9650		
BV 110	113,5 x 113,5	100 x 100	S	10582		
HAGODECK BVA výška rámu 76,5mm, pachotěsný, vodotěsný, pouze do interiéru						
BVA 22	hliníková slitina	125 kN	32 x 32	20 x 20	S	4849
BVA 33			42 x 42	30 x 30	S	5212
BVA 44			52 x 52	40 x 40	S	5386
BVA 45			57 x 57	45 x 45	S	5528
BVA 55			62 x 62	50 x 50	S	5812
BVA 64			72 x 52	60 x 40	S	5528
BVA 66			72 x 72	60 x 60	S	6286
BVA 635			75,5 x 75,5	63,5 x 63,5	S	6586
BVA 77			82 x 82	70 x 70	S	7186
BVA 86			92 x 72	80 x 60	S	7218
BVA 88			92 x 92	80 x 80	S	7992
BVA 106	112 x 72	100 x 60	S	7707		
BVA 108	112 x 92	100 x 80	S	8813		
BVA 110	112 x 112	100 x 100	S	9650		
HAGODECK BVE výška rámu 75mm, pachotěsný a vodotěsný						
BVE 22	nerez ocel 1.4301 (nerez ocel 1.4571 atyp. výroba - individuální nabídka)	125 kN	33,5 x 33,5	20 x 20	S	7948
BVE 33			43,5 x 43,5	30 x 30	S	8643
BVE 44			53,5 x 53,5	40 x 40	S	10284
BVE 45			58,5 x 58,5	45 x 45	O	10554
BVE 55			63,5 x 63,5	50 x 50	S	11326
BVE 64			73,5 x 53,5	60 x 40	S	11114
BVE 66			73,5 x 73,5	60 x 60	S	13218
BVE 635			77,0 x 77,0	63,5 x 63,5	S	13720
BVE 77			83,5 x 83,5	70 x 70	O	16095
BVE 86			93,5 x 73,5	80 x 60	S	15805
BVE 88			93,5 x 93,5	80 x 80	S	19261
BVE 106	113,5 x 73,5	100 x 60	S	20979		
BVE 108	113,5 x 93,5	100 x 80	S	21944		
BVE 110	113,5 x 113,5	100 x 100	S	24840		

S = skladem u výrobce, k dodání do 7-10 dnů

O = výroba na zakázku, dodací lhůta viz poznámka 3

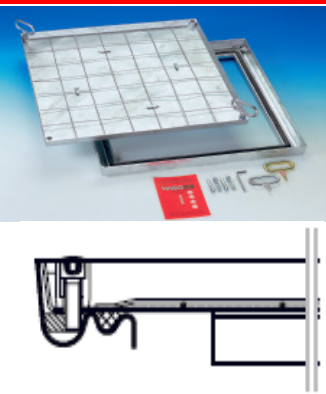
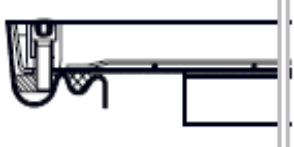
TYP	Materiál	Zkušební síla	Vnější rozměr cm	Světlost šachty - otvoru cm	Dodací lhůta	Cena Kč/ks bez DPH	
1a. Poklop k probetonování - prodláždění, bez těsnění, výška rámu 75mm, víko volně v rámu							
HAGODECK B normální provedení (bez těsnění, víko volně v rámu)							
B 55		žárově pozinkovaná ocel	125 kN	63,5 x 63,5	50 x 50	S	5259
B 64				73,5 x 53,5	60 x 40	S	5149
B 66				73,5 x 73,5	60 x 60	S	5749
B 635				77,0 x 77,0	63,5 x 63,5	S	6191
B 86				93,5 x 73,5	80 x 60	S	6870
B 88				93,5 x 93,5	80 x 80	S	7407
2. Poklopy k probetonování, s nízkou výškou rámu 50mm, s těsněním, víko s rámem sešroubované							
HAGODECK BVA-SL slim Alu pachotěsný a vodotěsný, hloubka vany - víka 39mm (na kraji 14mm), pouze do interiéru							
BVA-SL slim 22		hliníková slitina	15 kN pěší provoz	29 x 29	20 x 20	S	4754
BVA-SL slim 33				39 x 39	30 x 30	S	5101
BVA-SL slim 44				49 x 49	40 x 40	S	5275
BVA-SL slim 45				54 x 54	45 x 45	S	5417
BVA-SL slim 55				59 x 59	50 x 50	S	5686
BVA-SL slim 64				69 x 49	60 x 40	S	5417
BVA-SL slim 66				69 x 69	60 x 60	S	6144
BVA-SL slim 635				72,5 x 72,5	63,5 x 63,5	S	6444
BVA-SL slim 77				79 x 79	70 x 70	S	7012
BVA-SL slim 86				89 x 69	80 x 60	S	7028
BVA-SL slim 88				89 x 89	80 x 80	S	7786
BVA-SL slim 106				109 x 69	100 x 60	S	7534
BVA-SL slim 108				109 x 89	100 x 80	S	8592
BVA-SL slim 110				109 x 109	100 x 100	S	9382
HAGODECK BV-FLACH pachotěsný a vodotěsný, hloubka vany - víka 27mm							
BV - flach 22		žárově pozinkovaná ocel	15 kN pěší provoz	33 x 33	20 x 20	S	6337
BV - flach 33				43 x 43	30 x 30	S	6451
BV - flach 44				53 x 53	40 x 40	S	7386
BV - flach 55				63 x 63	50 x 50	S	8185
BV - flach 64				73 x 53	60 x 40	S	7843
BV - flach 66				73 x 73	60 x 60	S	8527
BV - flach 86				93 x 73	80 x 60	S	9942
BV - flach 88				93 x 93	80 x 80	S	11402
BV - flach 106				103 x 73	100 x 60	S	11835
HAGODECK BVE-FLACH pachotěsný a vodotěsný, hloubka vany - víka 27mm							
BVE - flach 22		nerez ocel 1.4301 (nerez ocel 1.4571 atyp. výroba - individuální nabídka)	15 kN pěší provoz	33 x 33	20 x 20	S	9120
BVE - flach 33				43 x 43	30 x 30	S	9942
BVE - flach 44				53 x 53	40 x 40	S	11881
BVE - flach 55				63 x 63	50 x 50	S	13113
BVE - flach 64				73 x 53	60 x 40	S	12862
BVE - flach 66				73 x 73	60 x 60	S	15349
BVE - flach 86				93 x 73	80 x 60	S	18406
BVE - flach 88				93 x 93	80 x 80	S	22490
BVE - flach 106				103 x 73	100 x 60	S	24520

S = skladem u výrobce, k dodání do 7-10 dnů

O = výroba na zakázku, dodací lhůta viz poznámka 3

TYP	Materiál	Zkušební síla	Vnější rozměr cm	Světlost šachty - otvoru cm	Dodací lhůta	Cena Kč/ks bez DPH
3. Poklopy k probetonování, s protipožární úpravou (těsnění, vyjímatelná deska), do interiéru						
HAGODECK BV-F90 k probetonování - prodláždění, víko s rámem sešroubované, výška rámu 75mm						
BV - F 90 33	žárově	125 kN	43,5 x 43,5	30 x 30	S	cena na dotaz
BV - F 90 44	pozinkovaná		53,5 x 53,5	40 x 40	S	
BV - F 90 45	ocel		58,5 x 58,5	45 x 45	S	
BV - F 90 55			63,5 x 63,5	50 x 50	S	
BV - F 90 64			73,5 x 53,5	60 x 40	S	
BV - F 90 66			73,5 x 73,5	60 x 60	S	
BV - F 90 635			77,0 x 77,0	63,5 x 63,5	S	
BV - F 90 86			93,5 x 73,5	80 x 60	S	
BV - F 90 88			93,5 x 93,5	80 x 80	S	
BV - F 90 106			113,5 x 73,5	100 x 60	S	
BV - F 90 108			113,5 x 93,5	100 x 80	S	
BV - F 90 110			113,5 x 113,5	100 x 100	S	
(max. rozměr)						
HAGODECK BVE-F90 k probetonování - prodláždění, víko s rámem sešroubované, výška rámu 75mm						
BVE - F 90 33	nerez	125 kN	43,5 x 43,5	30 x 30	S	cena na dotaz
BVE - F 90 44	ocel 1.4301		53,5 x 53,5	40 x 40	S	
BVE - F 90 55			63,5 x 63,5	50 x 50	S	
BVE - F 90 64	(nerez ocel		73,5 x 53,5	60 x 40	S	
BVE - F 90 66	1.4571 atyp.		73,5 x 73,5	60 x 60	S	
BVE - F 90 86	výroba -		93,5 x 73,5	80 x 60	S	
BVE - F 90 88	individuální		93,5 x 93,5	80 x 80	S	
BVE - F 90 106	nabídka)		113,5 x 73,5	100 x 60	S	
BVE - F 90 108			113,5 x 93,5	100 x 80	S	
BVE - F 90 110			113,5 x 113,5	100 x 100	S	
(max. rozměr)						
HAGODECK BVA-F90 k probetonování - prodláždění, víko s rámem sešroubované, výška rámu 76,5mm						
BVA - F 90 22	hliníková	125 kN	32 x 32	20 x 20	S	cena na dotaz
BVA - F 90 33	slitina		42 x 42	30 x 30	S	
BVA - F 90 44			52 x 52	40 x 40	S	
BVA - F 90 45			57 x 57	45 x 45	S	
BVA - F 90 55			62 x 62	50 x 50	S	
BVA - F 90 64			72 x 52	60 x 40	S	
BVA - F 90 66			72 x 72	60 x 60	S	
BVA - F 90 635			75,5 x 75,5	63,5 x 63,5	S	
BVA - F 90 77			82 x 82	70 x 70	S	
BVA - F 90 86			92 x 72	80 x 60	S	
BVA - F 90 88			92 x 92	80 x 80	S	
BVA - F 90 106			112 x 72	100 x 60	S	
BVA - F 90 108			112 x 92	100 x 80	S	
BVA - F 90 110			112 x 112	100 x 100	S	
(max. rozměr)						
HAGODECK BV(E)-GD F90 k probetonování - prodláždění, víko s rámem sešroubované, výška rámu 75mm s panty, pomocnými zvedáky a zarážkou						
BV-GD-F90 66	žárově	125 kN	73,5 x 75,15	60 x 60	S	cena na dotaz
BV-GD-F90 86	pozinkovaná		93,5 x 75,15	80 x 60	S	
BV-GD-F90 88	ocel		93,5 x 95,15	80 x 80	S	
BV-GD-F90 106	nebo		113,5 x 75,15	100 x 60	O	
BV-GD-F90 110	nerez		113,5 x 115,15	100 x 100	S	
	ocel 1.4301 (1.4571 atyp)					
HAGODECK BV(E)H maxi F90 k probetonování - prodláždění i zámkovou dlažbou, s hlubokým víkem 102mm						
Materiál: žárově pozinkovaná ocel nebo nerez ocel 1.4301 (nerez 1.4571 individuální nabídka)		125 kN	výroba na zakázku dle individuálního zadání do max. rozměru 1000x1000mm		O	cena na dotaz

S = skladem u výrobce, k dodání do 7-10 dnů

O = výroba na zakázku, dodací lhůta viz poznámka 3

TYP	Materiál	Zkušební síla	Vnější rozměr cm	Světlost šachty - otvoru cm	Dodací lhůta	Cena Kč/ks bez DPH
HAGODECK BV(E)-RA F90 k probetonování - prodláždění, řadové vícedílné s vyjímatelnými nosníky - příčníky						
Materiál: žárově pozinkovaná ocel nebo nerez ocel 1.4301 (nerez 1.4571 individuální nabídka)		125 kN	Možnost vytvoření nekonečné řady, světlá šířka do 1000mm			cena na dotaz

4. Poklapy k probetonování zesílené, hloubka víka 52mm. Zkušební síla 250kN (400kN)

HAGODECK BVS-250 pachotěsný a vodotěsný, zesílené víko, víko s rámem sešroubované							
BVS 250/ 44		žárově pozinkovaná ocel	250 kN	53,5 x 53,5	40 x 40	S	9029
BVS 250/ 55				63,5 x 63,5	50 x 50	S	9713
BVS 250/ 64				73,5 x 53,5	60 x 40	S	9348
BVS 250/ 66				73,5 x 73,5	60 x 60	S	10147
BVS 250/ 86				93,5 x 73,5	80 x 60	O	12542
BVS 250/ 88				93,5 x 93,5	80 x 80	S	14892
BVS 250/106				113,5 x 73,5	100 x 60	S	16740
BVS 250/108				113,5 x 93,5	100 x 80	O	18520
BVS 250/110				113,5 x 113,5	100 x 100	S	20345

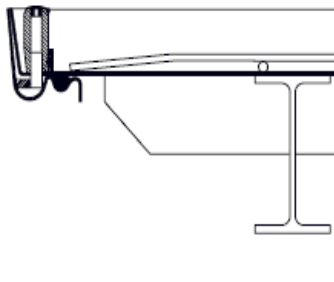
HAGODECK BVES-250 pachotěsný a vodotěsný, zesílené víko, víko s rámem sešroubované							
BVES 250/ 44		nerez ocel 1.4301	250 kN	53,5 x 53,5	40 x 40	O	19159
BVES 250/ 55				63,5 x 63,5	50 x 50	O	21942
BVES 250/ 64				73,5 x 53,5	60 x 40	O	21737
BVES 250/ 66				73,5 x 73,5	60 x 60	O	24954
BVES 250/ 86				93,5 x 73,5	80 x 60	O	33624
BVES 250/ 88				93,5 x 93,5	80 x 80	O	39943
BVES 250/106				113,5 x 73,5	100 x 60	O	39464
BVES 250/108				113,5 x 93,5	100 x 80	O	48111
BVES 250/110				113,5 x 113,5	100 x 100	O	54682

HAGODECK BVS-400 pachotěsný a vodotěsný, zesílené víko i rám, víko s rámem sešroubované							
BVS 400/ 44		žárově pozinkovaná ocel	400 kN	53,5 x 61,5	40 x 40	S	15668
BVS 400/ 55				63,5 x 71,5	50 x 50	S	18634
BVS 400/ 64				73,5 x 61,5	60 x 40	O	18953
BVS 400/ 66				73,5 x 81,5	60 x 60	S	19136
BVS 400/ 86				93,5 x 81,5	80 x 60	O	21052
BVS 400/ 88				93,5 x 101,5	80 x 80	S	23037
BVS 400/106				113,5 x 81,5	100 x 60	O	33646
BVS 400/108				113,5 x 101,5	100 x 80	O	36840
BVS 400/110				113,5 x 121,5	100 x 100	S	40057

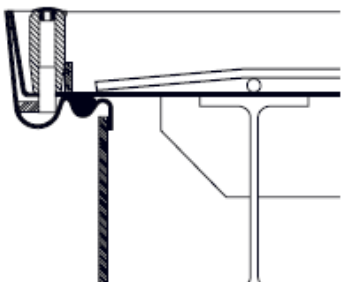
HAGODECK BVES-400 pachotěsný a vodotěsný, zesílené víko i rám, víko s rámem sešroubované							
BVES 400/ 44		nerez ocel 1.4301	400 kN	53,5 x 61,5	40 x 40	O	34011
BVES 400/ 55				63,5 x 71,5	50 x 50	O	39053
BVES 400/ 64				73,5 x 61,5	60 x 40	O	37525
BVES 400/ 66				73,5 x 81,5	60 x 60	O	44438
BVES 400/ 86				93,5 x 81,5	80 x 60	O	59975
BVES 400/ 88				93,5 x 101,5	80 x 80	O	72112
BVES 400/106				113,5 x 81,5	100 x 60	O	70219
BVES 400/108				113,5 x 101,5	100 x 80	O	83246
BVES 400/110				113,5 x 121,5	100 x 100	O	115210

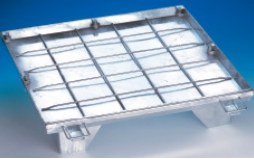
5. Poklapy k probetonování - prodláždění, s pomocnými zvedáky, víko s rámem sešroubované							
HAGODECK BV-GD s panty, pomocnými zvedáky a zarážkou, s těsněním							
BV - GD 44 autom.		žárově pozinkovaná ocel	125 kN	53,5 x 55,15	60 x 60	O	16558
BV - GD 55 autom.				73,5 x 75,15	60 x 60	O	17311
BV - GD 66 autom.				73,5 x 75,15	60 x 60	S	17471
BV - GD 86 autom.				93,5 x 75,15	80 x 60	S	22992
BV - GD 88 autom.				93,5 x 95,15	80 x 80	S	24612
BV - GD 106 autom.				113,5 x 75,15	100 x 60	S	26847
BV - GD 108 autom.				113,5 x 95,15	100 x 80	O	33920
BV - GD 110 autom.				113,5 x 115,15	100 x 100	S	37411

S = skladem u výrobce, k dodání do 7-10 dnů

O = výroba na zakázku, dodací lhůta viz poznámka 3

TYP	Materiál	Zkušební síla	Vnější rozměr cm	Světlost šachty - otvoru cm	Dodací lhůta	Cena Kč/ks bez DPH
HAGODECK BVE-GD s panty, pomocnými zvedáky a zarážkou, s těsněním						
BVE - GD 44 autom.	nerez	125 kN	53,5 x 55,15	40 x 40	O	24064 *
BVE - GD 55 autom.	ocel 1.4301		63,5 x 65,15	50 x 50	O	24703 *
BVE - GD 66 autom.			73,5 x 75,15	60 x 60	S	24863 *
BVE - GD 86 autom.	(nerez ocel		93,5 x 75,15	80 x 60	S	32757 *
BVE - GD 88 autom.	1.4571 atyp.		93,5 x 95,15	80 x 80	S	35152 *
BVE - GD 106 autom.	výroba -		113,5 x 75,15	100 x 60	S	38620 *
BVE - GD 108 autom.	individuální		113,5 x 95,15	100 x 80	O	43776 *
BVE - GD 110 autom.	nabídka)		113,5 x 115,15	100 x 100	S	50552 *

* Uvedené ceny se zvedáky standard. Zvedáky nerez 1.4301 + 1.4571 za příplatek viz poznámka č. 4.

HAGODECK BV-GDZ s centrálním uzávěrem, panty, pomocnými zvedáky a zarážkou, s těsněním						
BV - GDZ 66 autom.	žárově	125 kN	73,5 x 75,15	60 x 60	S	21212
BV - GDZ 86 autom.	pozinkovaná		93,5 x 75,15	80 x 60	S	28034
BV - GDZ 88 autom.	ocel		93,5 x 95,15	80 x 80	S	28741
BV - GDZ 106 autom.			113,5 x 75,15	100 x 60	O	31912
BV - GDZ 108 autom.			113,5 x 95,15	100 x 80	O	37593
BV - GDZ 110 autom.			113,5 x 115,15	100 x 100	S	41609

HAGODECK BVE-GDZ s centrálním uzávěrem, panty, pomocnými zvedáky a zarážkou, s těsněním						
BVE - GDZ 66 autom.	nerez	125 kN	73,5 x 75,15	60 x 60	O	42042*
BVE - GDZ 86 autom.	ocel 1.4301		93,5 x 75,15	80 x 60	O	47244*
BVE - GDZ 88 autom.			93,5 x 95,15	80 x 80	O	49891*
BVE - GDZ 106 autom.	(nerez ocel		113,5 x 75,15	100 x 60	O	51260*
BVE - GDZ 108 autom.	1.4571 atyp.		113,5 x 95,15	100 x 80	O	54020*
BVE - GDZ 110 autom.	výroba -		113,5 x 115,15	100 x 100	O	56142*
	individuální					
	nabídka)					

* Uvedené ceny se zvedáky standard. Zvedáky nerez 1.4301 + 1.4571 za příplatek viz poznámka č. 4.

6. Poklapy k probetonování - prodláždění (i zámkovou dlažbou), s hlubokým víkem 102mm

HAGODECK BVH-MAXI pachotěsný a vodotěsný, víko s rámem sešroubované, s těsněním						
BVH maxi 33	žárově	125 kN	45,2 x 45,2	30 x 30	O	8162
BVH maxi 44	pozinkovaná		55,2 x 55,2	40 x 40	S	8208
BVH maxi 55	ocel		65,2 x 65,2	50 x 50	S	9622
BVH maxi 55			75,2 x 55,2	60 x 40	O	9827
BVH maxi 66			75,2 x 75,2	60 x 60	S	11379
BVH maxi 77			85,2 x 85,2	70 x 70	O	13181
BVH maxi 86			95,2 x 75,2	80 x 60	S	12771
BVH maxi 88			95,2 x 95,2	80 x 80	S	13843
BVH maxi 106			115,2 x 75,2	100 x 60	S	15737
BVH maxi 108			115,2 x 95,2	100 x 80	O	16535
BVH maxi 110			115,2 x 115,2	100 x 100	S	18634

HAGODECK BVEH-MAXI pachotěsný a vodotěsný, víko s rámem sešroubované, s těsněním						
BVEH maxi 33	nerez	125 kN	45,2 x 45,2	30 x 30	O	12862
BVEH maxi 44	ocel 1.4301		55,2 x 55,2	40 x 40	O	15577
BVEH maxi 55			65,2 x 65,2	50 x 50	O	17356
BVEH maxi 66	(nerez ocel		75,2 x 75,2	60 x 60	S	19159
BVEH maxi 86	1.4571 atyp.		95,2 x 75,2	80 x 60	O	24292
BVEH maxi 88	výroba -		95,2 x 95,2	80 x 80	S	28034
BVEH maxi 106	individuální		115,2 x 75,2	100 x 60	O	26414
BVEH maxi 108	nabídka)		115,2 x 95,2	100 x 80	O	31479
BVEH maxi 110			115,2 x 115,2	100 x 100	O	33373

S = skladem u výrobce, k dodání do 7-10 dnů

O = výroba na zakázku, dodací lhůta viz poznámka 3

TYP	Materiál	Zkušební síla	Vnější rozměr cm	Světlost šachty - otvoru cm	Dodací lhůta	Cena Kč/ks bez DPH
HAGODECK BVH-GD MAXI s pomocnými zvedáky, víko s rámem sešroubované, s těsněním						
BVH-GD maxi 66	žárově		75,2 x 75,2	60 x 60	S	cena na dotaz
BVH-GD maxi 86	pozinkovaná		95,2 x 75,2	80 x 60	O	
BVH-GD maxi 88	ocel		95,2 x 95,2	80 x 80	S	
BVH-GD maxi 106			115,2 x 75,2	100 x 60	O	
BVH-GD maxi 108			115,2 x 95,2	100 x 80	O	
BVH-GD maxi 110			115,2 x 115,2	100 x 100	O	

HAGODECK BVEH-GD MAXI s pomocnými zvedáky, víko s rámem sešroubované, s těsněním						
BVEH-GD maxi 66	nerez	125 kN	75,2 x 75,2	60 x 60	O	cena na dotaz
BVEH-GD maxi 86	ocel 1.4301		95,2 x 75,2	80 x 60	O	
BVEH-GD maxi 88			95,2 x 95,2	80 x 80	O	
BVEH-GD maxi 106	(nerez ocel		115,2 x 75,2	100 x 60	O	
BVEH-GD maxi 108	1.4571 atyp.		115,2 x 95,2	100 x 80	O	
BVEH-GD maxi 110	výroba - individuální nabídka)		115,2 x 115,2	100 x 100	O	

* Uvedené ceny se zvedáky standard. Zvedáky nerez 1.4301 + 1.4571 za příplatek viz poznámka č. 4.

7. Poklapy k probetonování s hlubokým víkem, s panty, s pomocnými zvedáky, pro vysoké zatížení

HAGODECK BVHS-GD maxi 400kN víko s rámem sešroubované						
BVHS-GD 400/ 66	žárově	400 kN	75,2 x 83,8	60 x 60	O	cena na dotaz
BVHS-GD 400/ 86	pozinkovaná		95,2 x 83,8	80 x 60	O	
BVHS-GD 400/ 88	ocel		95,2 x 103,8	80 x 80	S	
BVHS-GD 400/ 106			115,2 x 83,8	100 x 60	O	
BVHS-GD 400/ 110			115,2 x 123,8	100 x 100	O	

HAGODECK BVEHS-GD maxi 400kN víko s rámem sešroubované						
BVEHS-GD 400/ 66	nerez	400 kN	75,2 x 83,8	60 x 60	O	cena na dotaz
BVEHS-GD 400/ 86	ocel 1.4301		95,2 x 83,8	80 x 60	O	
BVEHS-GD 400/ 88			95,2 x 103,8	80 x 80	O	
BVEHS-GD 400/ 106	(nerez ocel		115,2 x 83,8	100 x 60	O	
BVEHS-GD 400/ 110	1.4571 atyp. výroba - individuální nabídka)		115,2 x 123,8	100 x 100	O	



* Uvedené ceny se zvedáky standard. Zvedáky nerez 1.4301 + 1.4571 za příplatek viz poznámka č. 4.

8. Poklapy k probetonování - prodláždění (i zámkovou dlažbou), s hlubokým víkem 102mm, víko s rámem sešroubované, pro vysoké zatížení, pojezd manipulační technikou

HAGODECK BVHS-250 pachotěsný, vodotěsný, zesílené prohloubené víko, výška rámu 125mm						
BVHS 250/ 44	žárově	250 kN	55,2 x 55,2	40 x 40	S	11356
BVHS 250/ 55	pozinkovaná		65,2 x 65,2	50 x 50	S	12657
BVHS 250/ 64	ocel		75,2 x 55,2	60 x 40	O	12816
BVHS 250/ 66			75,2 x 75,2	60 x 60	S	14733
BVHS 250/ 86			95,2 x 75,2	80 x 60	O	19296
BVHS 250/ 88			95,2 x 95,2	80 x 80	S	22786
BVHS 250/106			115,2 x 75,2	100 x 60	O	24726
BVHS 250/108			115,2 x 95,2	100 x 80	O	25524
BVHS 250/110			115,2 x 115,2	100 x 100	O	29882

S = skladem u výrobce, k dodání do 7-10 dnů

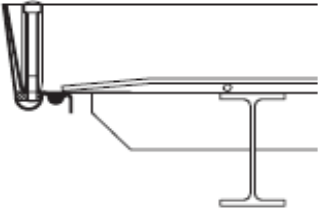
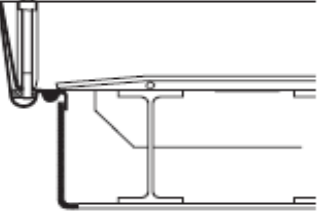
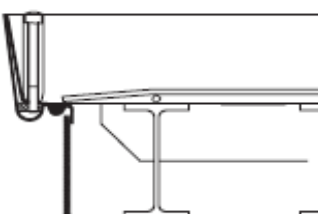
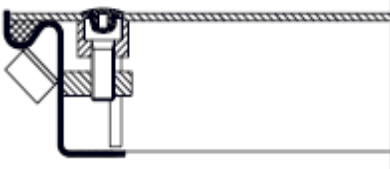
O = výroba na zakázku, dodací lhůta viz poznámka 3

TYP		Materiál	Zkušební síla	Vnější rozměr cm	Světlost šachty - otvoru cm	Dodací lhůta	Cena Kč/ks bez DPH	
HAGODECK BVHES-250 pachotěsný, vodotěsný, zesílené prohloubené víko, výška rámu 125mm								
BVEHS 250/ 44		nerez	250 kN	55,2 x 55,2	40 x 40	O	22376	
BVEHS 250/ 55		ocel 1.4301		65,2 x 65,2	50 x 50	O	25547	
BVEHS 250/ 64				75,2 x 55,2	60 x 40	O	25228	
BVEHS 250/ 66				75,2 x 75,2	60 x 60	O	28695	
BVEHS 250/ 86				95,2 x 75,2	80 x 60	O	38278	
BVEHS 250/ 88				95,2 x 95,2	80 x 80	O	45442	
BVEHS 250/106				115,2 x 75,2	100 x 60	O	44438	
BVEHS 250/108				115,2 x 95,2	100 x 80	O	53860	
BVEHS 250/110				115,2 x 115,2	100 x 100	O	60956	
HAGODECK BVHS-400 pachotěsný, vodotěsný, zesílené prohloubené víko i rám, výška rámu 230/270mm								
BVHS 400/ 44		žárově	400 kN	63,2 x 55,2	40 x 40	S	17288	
BVHS 400/ 55		pozinkovaná		73,2 x 65,2	50 x 50	S	18953	
BVHS 400/ 64		ocel		83,2 x 55,2	60 x 40	O	19250	
BVHS 400/ 66				83,2 x 75,2	60 x 60	S	21349	
BVHS 400/ 86				103,2 x 75,2	80 x 60	O	27463	
BVHS 400/ 88				103,2 x 95,2	80 x 80	S	30201	
BVHS 400/106				123,2 x 75,2	100 x 60	O	37890	
BVHS 400/108				123,2 x 95,2	100 x 80	O	40856	
BVHS 400/110				123,2 x 115,2	100 x 100	O	42453	
HAGODECK BVEHS-400 pachotěsný, vodotěsný, zesílené prohloubené víko i rám, výška rámu 230/270mm								
BVEHS 400/ 44		nerez	400 kN	63,2 x 55,2	40 x 40	O	37388	
BVEHS 400/ 55		ocel 1.4301		73,2 x 65,2	50 x 50	O	42772	
BVEHS 400/ 64				83,2 x 55,2	60 x 40	O	41244	
BVEHS 400/ 66				83,2 x 75,2	60 x 60	O	48294	
BVEHS 400/ 86				103,2 x 75,2	80 x 60	O	55389	
BVEHS 400/ 88				103,2 x 95,2	80 x 80	O	77953	
BVEHS 400/106				123,2 x 75,2	100 x 60	O	95133	
BVEHS 400/108				123,2 x 95,2	100 x 80	O	111103	
BVEHS 400/110				123,2 x 115,2	100 x 100	O	121644	
9. Poklapy s celokovovým protiskluzovým víkem, víko s rámem sešroubované								
HAGODECK RV pachotěsný a vodotěsný								
RV 55		žárově	15 kN	60,5 x 60,5	50 x 50	S	8778	
RV 64		pozinkovaná		pěší	70,5 x 50,5	60 x 40	S	8299
RV 66		ocel		provoz	70,5 x 70,5	60 x 60	S	9303
RV 86					90,5 x 70,5	80 x 60	S	11812
RV 88					90,5 x 90,5	80 x 80	S	12816
RV 106					110,5 x 70,5	100 x 60	S	12246
RV 108					110,5 x 90,5	100 x 80	O	14368
RV 110					110,5 x 110,5	110 x 110	S	15577
HAGODECK RVE pachotěsný a vodotěsný								
RVE 22		nerez	15 kN	28,5 x 28,5	20 x 20	S	10352	
RVE 33		ocel 1.4301		pěší	38,5 x 38,5	30 x 30	S	11835
RVE 44				provoz	48,5 x 48,5	40 x 40	S	15052
RVE 55					58,5 x 58,5	50 x 50	S	17676
RVE 64					68,5 x 48,5	60 x 40	S	18292
RVE 66					68,5 x 68,5	60 x 60	S	20847
RVE 86					88,5 x 68,5	80 x 60	S	27098
RVE 88					88,5 x 88,5	80 x 80	S	31867
RVE 106					108,5 x 68,5	100 x 60	S	32483
RVE 108			108,5 x 88,5	100 x 80	O	35654		
RVE 110			108,5 x 108,5	100 x 100	S	42704		

S = skladem u výrobce, k dodání do 7-10 dnů

O = výroba na zakázku, dodací lhůta viz poznámka 3

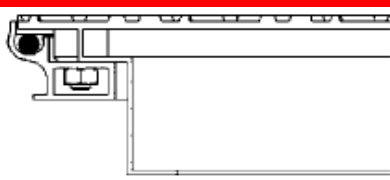
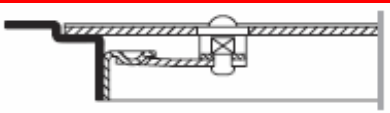
TYP	Materiál	Zkušební síla	Vnější rozměr cm	Světlost šachty - otvoru cm	Dodací lhůta	Cena Kč/ks bez DPH
HAGODECK RVA pachotěsný a vodotěsný						
RVA 22	 hliníková slitina	15 kN pěší provoz	28,5 x 28,5	20 x 20	S	6862
RVA 33			38,5 x 38,5	30 x 30	S	6998
RVA 44			48,5 x 48,5	40 x 40	S	7706
RVA 55			58,5 x 58,5	50 x 50	S	8002
RVA 64			68,5 x 48,5	60 x 40	S	7911
RVA 66			68,5 x 68,5	60 x 60	S	8869
RVA 86			88,5 x 68,5	80 x 60	S	9942
RVA 88			88,5 x 88,5	80 x 80	S	11151
RVA 106			108,5 x 68,5	100 x 60	S	10558
RVA 108			108,5 x 88,5	100 x 80	S	12702
RVA 110	108,5 x 108,5	100 x 100	S	13478		
HAGODECK RG s výplní z rýhovaného plechu, normální provedení - bez těsnění						
RG 33	 žárově pozinkovaná ocel	15 kN pěší provoz	34 x 34	27,3 x 27,3	S	3462
RG 44			44 x 44	37,3 x 37,3	S	4055
RG 55			54 x 54	47,3 x 47,3	S	4740
RG 64			64 x 44	57,3 x 37,3	S	4626
RG 66			64 x 64	57,3 x 57,3	S	5812
RG 88			84 x 84	77,3 x 77,3	S	8139
RG 106			104 x 64	97,3 x 57,3	S	8413

10. Poklop pro studny

HAGODECK BR-D s odvětráním a panty						
BR-D 55	 s těsněním	15 kN pěší provoz	56,5 x 56,5	49,5 x 49,5	S	6998
BR-D 66			66,5 x 66,5	59,5 x 59,5	S	7478
BR-D 88			86,5 x 86,5	79,5 x 79,5	S	10466

K dodání je také provedení také bez odvětrávací trubky - ceny na požádání.



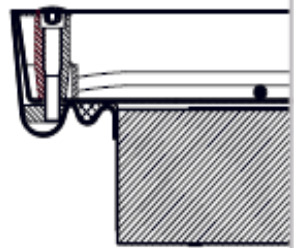

11. Poklop se zateplením. Víko s rámem sešroubované

HAGODECK BV-THERMO pachotěsný a vodotěsný, s vyjímatelnou tepelně izolační deskou z PU, výška rámu 75mm						
BV-thermo 55	 žárově pozinkovaná ocel	125 kN	63,5 x 63,5	50 x 50	S	14322
BV-thermo 64			73,5 x 53,5	60 x 40	S	14664
BV-thermo 66			73,5 x 73,5	60 x 60	S	15873
BV-thermo 86			93,5 x 73,5	80 x 60	S	18132
BV-thermo 88			93,5 x 93,5	80 x 80	S	20573
BV-thermo 106			113,5 x 73,5	100 x 60	S	20482
BV-thermo 108			113,5 x 113,5	100 x 100	S	23037
BV-thermo 110			113,5 x 113,5	100 x 100	S	25296

Na přání možno zhotovit také všechny normované velikosti ze série BV. Ceny na požádání.

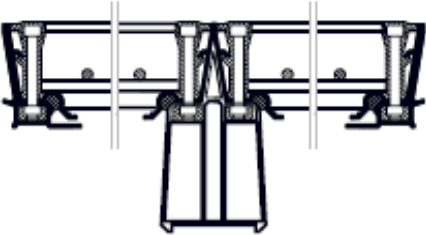
S = skladem u výrobce, k dodání do 7-10 dnů

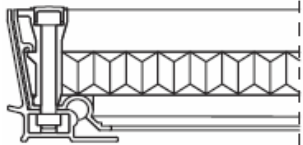
O = výroba na zakázku, dodací lhůta viz poznámka 3

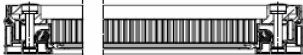
TYP	Materiál	Zkušební síla	Vnější rozměr cm	Světlost šachty - otvoru cm	Dodací lhůta	Cena Kč/ks bez DPH	
12. Poklopy vícedílné - řadové							
HAGODECK BVA RA MULTI víko k probetonování, vyjímatelná příčka, těsnění, vícedílné víko s rámem sešroubované							
Standardní předvyrobené řešení							
BVA RA multi 2-fach	hliníková slitina	125 kN	72 x 144	60 x 132	S	17539	
BVA RA multi 2-fach			92 x 184	80 x 172	S	23425	
BVA RA multi 3-fach			72 x 215	60 x 203	S	26665	
BVA RA multi 3-fach			92 x 275	80 x 263	S	35768	
							
HAGODECK XXX-RA řadový poklop - délka víka neomezena, vícedílné víko, vyjímatelné příčky, nosníky							
Možnost vytvoření nekonečně dlouhé řady, světlá šířka obvykle do 1000mm, větší šířky na dotaz							
BVA-RA	hliník	variabilní	výroba na míru		O	individuální nabídka	
BV-RA	pozink. ocel	variabilní			O		
BVE-RA	nerez 1.4301 nebo 1.4571	variabilní			O		
RV-RA	pozink. ocel	variabilní			O		
RVE-RA	nerez 1.4301 nebo 1.4571	variabilní			O		
BVH maxi-RA	pozink. ocel	variabilní			O		
BVEH maxi-RA	nerez 1.4301 nebo 1.4571	variabilní	O				
							
13. Poklopy z hliníkové slitiny s odlehčeným víkem - kompozitní voštinovou deskou, do interiéru							
HAGODECK Composite CLA pachotěsný a vodotěsný, výška rámu 76,5mm, víko s rámem sešroubované							
CLA 22	hliníková slitina	15 kN	32 x 32	20 x 20	S	9485	
CLA 33			pěší	42 x 42	30 x 30	S	9873
CLA 44			provoz	52 x 52	40 x 40	S	10147
CLA 55				62 x 62	50 x 50	S	10968
CLA 64				72 x 52	60 x 40	S	10923
CLA 66				72 x 72	60 x 60	S	11790
CLA 77				82 x 82	70 x 70	O	13615
CLA 86				92 x 72	80 x 60	S	13364
CLA 88				92 x 92	80 x 80	S	14664
CLA 106				112 x 72	100 x 60	S	14482
CLA 108				112 x 92	100 x 80	S	16353
CLA 110		112 x 112	100 x 100	S	17448		
							
HAGODECK Composite CLA-SL slim pachotěsný a vodotěsný, osazovací výška poklopu jen 50mm, víko s rámem sešroubované							
CLA-SL slim 22	hliníková slitina	15 kN	29 x 29	20 x 20	S	9257	
CLA-SL slim 33			pěší	39 x 39	30 x 30	S	9622
CLA-SL slim 44			provoz	49 x 49	40 x 40	S	9896
CLA-SL slim 45				54 x 54	45 x 45	O	10443
CLA-SL slim 55				59 x 59	50 x 50	S	10672
CLA-SL slim 64				69 x 49	60 x 40	S	10626
CLA-SL slim 66				69 x 69	60 x 60	S	11493
CLA-SL slim 77				79 x 79	70 x 70	O	13387
CLA-SL slim 86				89 x 69	80 x 60	S	12976
CLA-SL slim 88				89 x 89	80 x 80	S	14276
CLA-SL slim 106				109 x 69	100 x 60	S	14094
CLA-SL slim 108		109 x 89	100 x 80	S	15919		
CLA-SL slim 110		109 x 109	100 x 100	S	16946		
							

S = skladem u výrobce, k dodání do 7-10 dnů

O = výroba na zakázku, dodací lhůta viz poznámka 3

TYP	Materiál	Zkušební síla	Vnější rozměr cm	Světlost šachty - otvoru cm	Dodací lhůta	Cena Kč/ks bez DPH
HAGODECK Composite CCA comfort s panty, výška rámu 76,5mm, víko s rámem sešroubované						
CCA 55	hliníková slitina	15 kN pěší provoz	62 x 64	50 x 50	S	15919
CCA 64			72 x 54	60 x 40	S	15668
CCA 66			72 x 74	60 x 60	S	16718
CCA 77			82 x 84	70 x 70	O	20596
CCA 86			92 x 74	80 x 60	S	20185
CCA 88			92 x 94	80 x 80	S	21942
CCA 106			112 x 74	100 x 60	S	22125
HAGODECK Composite CCA-GD comfort s panty a pomocnými zvedáky, výška rámu 76,5mm, víko s rámem sešroubované						
CCA-GD 66	hliníková slitina	15 kN pěší provoz	72 x 74	60 x 60	S	22650
CCA-GD 86			92 x 74	80 x 60	S	30407
CCA-GD 88			92 x 94	80 x 80	S	33076
CCA-GD 106			112 x 74	100 x 60	S	35175
CCA-GD 108			112 x 94	100 x 80	O	41038
CCA-GD 110			112 x 114	100 x 100	S	48088

HAGODECK Composite CLA RA vícedílné poklopy s vyjímatelnými přepážkami, výška rámu 76,5mm, víko sešroubované

Možnost vytvoření nekonečné řady, světlá šířka do 1000mm

cena
na dotaz

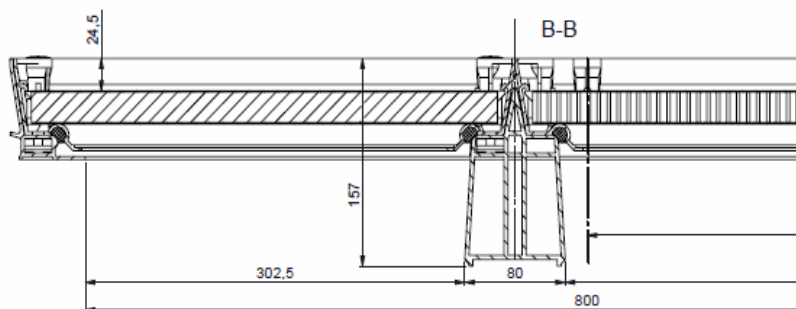

14. HAGOlifter - zařízení pro zvednutí a posun víka

HAGODECK HAGOlifter zvedací zařízení pro šachtové poklopy (skládá se ze 2 jednotek)

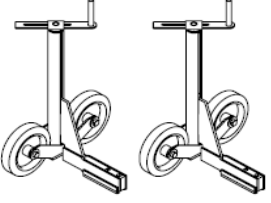
	Typ	Výška zdvihu	Hmotnost	Cena Kč/ks bez DPH
	HL - 26 HL - 31 XH	26 cm 31 cm	24 kg 26 kg	27846 33069

S = skladem u výrobce, k dodání do 7-10 dnů

O = výroba na zakázku, dodací lhůta viz poznámka 3

HAGODECK Ceník náhradních dílů (k ceně nutno připočíst paušál za dopravu z Rakouska 300,- Kč bez DPH 21%)

Všechny šachtové poklopy HAGO jsou dodávány s příslušenstvím na otevírání.

Tento ceník náhradních dílů slouží pouze pro objednávky náhrady.

Příslušenství na otevírání (1 sáček) pro typ BV, BVE, BVS, BVES, BV-GD, BVE-GD, BV-Thermo, BV-RA, BVE-RA	639
Příslušenství na otevírání (1 sáček) pro typ BV-flach, BVE-flach	639
Příslušenství na otevírání (1 sáček) pro typ B	548
Příslušenství na otevírání (1 sáček) pro typ BVA, BVA-light, BVA-komfort, BVA-RA multi, BVA-RA, CLA, CCA, CCA-GD	639
Příslušenství na otevírání (1 sáček) pro typ BV-GDZ	753
Příslušenství na otevírání (1 sáček) pro typ BVH-maxi, BVH-GD maxi, BVHS, BVEHS, BVEH-maxi, BVHS-GD	684
Příslušenství na otevírání (1 sáček) pro typ RVA, RVA-RA, BVA-SL, CLA-SL	639
Příslušenství na otevírání (1 sáček) pro typ RV, RVE, RVE-RA	593
Klíč na otevírání pro typ RG	342
* šroub s vnitřním šestihranem, galvanicky pozinkovaná ocel	87
* šroub s vnitřním šestihranem, nerez	151
Standardní náhradní těsnění EPDM Ø13mm s lepidlem (dodává se volně) - velikost 30x30 až 60x40 cm, za ks	548
Standardní náhradní těsnění EPDM Ø13mm s lepidlem (dodává se volně) - velikost 60x60 až 100x100 cm, za ks	890
* Plynový zvedák standard	1939
* Plynový zvedák s dvojitým zdvihem standard	3764
* Plynový zvedák nerez 1.4301	5567
* Plynový zvedák s dvojitým zdvihem nerez 1.4301	8624
* Plynový zvedák nerez 1.4571	na dotaz
* Plynový zvedák s dvojitým zdvihem nerez 1.4571	na dotaz
Olejozdorné speciální těsnění Ø15mm včetně lepidla, za mb	1186
Těsnění dutiny pro poklopy studny, za mb	228
* PE krytky (balení po 20ks)	183

* Při objednání uvěďte typ šachtového poklopu.

Poznámka 1:

Jednodílné poklopy jsou k rychlému dodání ve standardních předvyrobených rozměrech uvedených v tabulce, individuální rozměry dle vašeho zadání se vyrobí na zakázku podle naší individuální nabídky. U větších rozměrů lze u některých typů vyrobit poklopy vícedílné s vyjímatelnou příčkou - nosníkem. Vyžádejte si naši individuální nabídku. Pro vaše speciální požadavky jsou připravena další individuální řešení. Ve vaší poptávce uvádějte prosím následující údaje: zvolený typ poklopu nebo polohu poklopu, druh a velikost mechanického zatížení, požadavek na vodotěsnost, pachotěsnost, typ chemické zátěže (chlórovaná či jinak upravená voda, kyseliny, apod.), frekvence - častost otevírání víka.

Poznámka 2:

Zkušební síla = dosažená maximální zkušební síla při zkoušení dle ČSN EN 124 při probetonování víka v celé jeho výšce betonem min. C35/45 dle ČSN EN 206. Poklopy s dosaženou zkušební silou 125 kN jsou určeny pro pěší provoz a pojezd osobních vozidel. Pro pojezd manipulační techniky nutno použít poklopy se zkušební silou 250 kN a 400 kN s hlubokou vanou.

Při probetonování víka poklopu v nižší vrstvě než je celková výška víka (při prodláždění) se únosnost poklopu snižuje.

Pro veřejné dopravní plochy vám rádi nabídneme poklopy EJ Deutschland dle ČSN EN 124 pro všechny zatěžovací třídy.

Poznámka 3:Dodací lhůty:

S = výrobek u výrobce skladem, k dodání do 7-10 dnů

O = výrobek na objednávku. Konkrétní termín sdělíme na základě vaší poptávky.

Orientační lhůty:

výrobky z hliníku cca. 3-4 týdny

výrobky z pozinkované oceli a nerez oceli cca. 5-6 týdnů

Poznámka 4:

Příplatek za nerez zvedáky 1.4301 u nerez poklopů 1.4301

(příplatek za nerez zvedáky 1.4571 u nerez poklopů 1.4571 individuální nabídka)

Typ poklopů	Typ zvedáku	Materiál	Počet	Cena-příplatek*
BVE-GD66, BVE-GDZ66	standard	nerez 1.4301	1	3054
BVE-GD86, 88, 106, 108, BVE-GDZ86, 88, 106, 108	standard	nerez 1.4301	2	3054x2=6108
BVE-GD110, BVE-GDZ 110, BVEH-GD maxi 66, 86, 88	dvojitý zdvih	nerez 1.4301	2	5265x2=10530
BVEH-GD maxi 106, 108, 110	dvojitý zdvih	nerez 1.4301	4	5265x4=21060

* příplatek se rozumí za 1ks poklopu